



schneider

Tailored to Your Business

工業用バルブ 製品概要



AS-SCHNEIDER - AT

エンジニアリング 知識

AS-Schneiderは本社をドイツに構える、プロセス計器と配管製品における世界有数の製造業者です。

140年の経験に基づき、AS-Schneiderは設計、製造、ならびに技術の能力を継続的に拡大することで、革新的文化を維持してきました。

AS-Schneiderは石油・ガス、精油・石油化学製品、化学、電力、パルプ・製紙、海洋、その他業界の顧客に、卓越したレベルの信頼性を提供します。

A GLANCE



AS-Schneiderにとって従業員は貴重な財産です。顧客満足を確実にする最高のソリューションを提供するために、革新的な設計、製造、および技術の能力を、継続的に開発することにAS-Schneider社の社員は取り組んでいます。

徒弟制度と継続的な教育は未来への投資となります。そのためAS-Schneiderでの徒弟制度は従来の枠組を超えた内容となっています。

多方面に渡り、かつ持続的な徒弟制度の概念によって、徒弟と研修生は迅速に学び、個々の責任を持ち、そして学習した理論を実際の実践的な経験と結び付けます。



AS-Schneiderの210,000平方フィート
(約20,000 m²)から成る

ドイツとルーマニアの製造 工場

におきましては、一部分が高度に自動化された機械加工設備、認定溶接部門、ならびに最新の組立部門を完備するなど、大規模な製造設備が特徴です。標準部品とバルブの豊富な在庫を持つこれらの部門により、最も要求の高いプロジェクトでさえも、製造工程の全側面をAS-Schneiderが完全に管理することを可能にします。

取り扱っております一般的な原材料は真ちゅう、炭素鋼、合金鋼、ステンレス鋼、二相ステンレス鋼、ニッケル基合金Alloy400、C-276、625などの合金です。

全社員が専門技術者、技術販売チーム、また完璧に熟練したサービス技術者であり、AS-Schneider社は製造業者以上の存在であります。

私共は顧客の要求に対しソリューションを提供するパートナーです。

私共は顧客を支援する会社を設立いたしました。そして、各業界の顧客とともに、優れた品質と信頼性について世界的な名声を私達は築くことができました。—私共は顧客の皆様からの賞賛、推薦の声に感謝しています。

標準アプリケーションから、より高機能のものまで、継続的にソリューションを管理し、

AS-SCHNEIDERは世界中で厳正なるサービスを提供します。



ルーマニア、シンガポール、ドバイ、およびヒューストンの各子会社、またその他20ヶ国以上の地域における経験豊かなパートナーが世界展開を請け負っております。

各地域に私共がいることで、顧客への対応が迅速になるだけでなく、独自性のあるプロジェクトの実施においても、要求に応じて個別なサポートが可能になります。

各地域の市場知識と国際的な品質が一つになり、数多くの顧客の要求に応えることを可能にします。



AS-SCHNEIDERは国際品質基準を導入し、

社内の全工程を通して規定要求事項に確実に従うようにしています。

これらの要求事項には、設計、開発、注文処理、製造、購入、品質管理、取り付け、およびサービスが含まれています。

弊社の工程はISO 9001、PED、KTA 1401 およびAD 2000 データシートW 0、ならびにHPOの要求事項に基づきます。





私共の製品は以下に基準に則して承認されています:

- ・ 関税同盟 (ロシア、ベラルーシ、カザフスタン) のTR-TS (EAC) 認証- 以前のロシア国家標準規格 (GOST-R)
- ・ RTN (ROSTEKHNADZOR)
- ・ ISO 15848-1
- ・ TA-Luft
- ・ CRN
- ・ DVGW
- ・ ISO 10497、API 607

作業条件:

例えば2,000 bar (29,000 psi) までの圧力、 -196°C (-321°F) \sim 700°C ($1,292^{\circ}\text{F}$) の温度、あるいは研磨、粘性、毒性、そして可燃性の液体には、独自の特徴的な問題と危険性があります。

AS-Schneider社はこれらの条件に挑戦する用意があります。

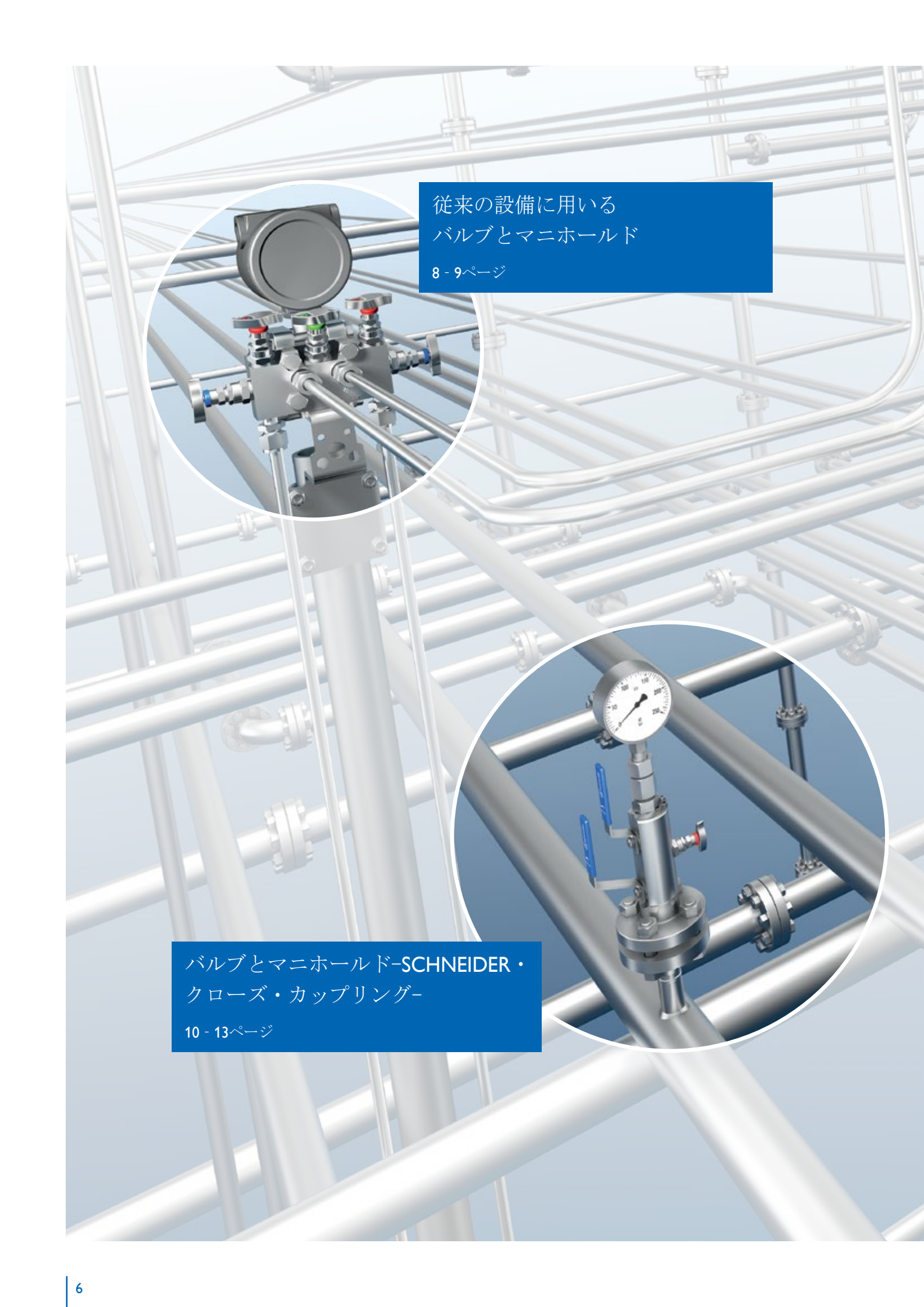

従来の設備に用いる
バルブとマニホールド

8 - 9ページ

バルブとマニホールド-SCHNEIDER・
クローズ・カップリング-

10 - 13ページ



計装バルブとアクセサリ

14ページ

ダブルブロック・アンド・
ブリード・パイプライン・ボ
ールバルブ

15ページ



計装バルブとマニホールド圧力、流量、
レベの各アプリケーション

インパルス配管を用いた従来設備に、圧力計と圧力タップを
接続する。

一般的なアプリケーション用のバルブと マニホールド

圧力ならびに差圧に関する各アプリケーション

- ・ねじ式、フランジ式を含む、全ての標準的な機器接続に
対応
- ・完全な取り付けに必要な全ての取り付けキットと付属品
の入手
- ・バルブの低トルク操作を実現
- ・絶対的な低リーク性能に関する私共の長年に渡る経験



バルブ・マニホールド 従来の設備

完全組立エンクロージャーシステム

顧客の仕様に則したモジュール設計

- ・ 完全組立システム-マニホールド、バルブ、ヒーター、アダプター、取り付け金具、ならびにアクセサリーを含む
- ・ 現場の組立時間、また最終段階での互換性に関する問題を削減
- ・ 様々な取り付けについて、全天候型の防壁
- ・ 日光、雨、霜、強烈な気圧、または埃の影響からプロセス計装を守るだけでなく、事故による破損または不正アクセスからの保護

発電所用 バルブとマニホールド

蒸気流アプリケーションのための一次隔離バルブ、コンデンスポットおよびマニホールドの組み合わせ

- ・ 高温蒸気アプリケーション用に設計された作成済み組立品
- ・ 取り付けコストの削減
- ・ 測定性能の最適化
- ・ リークパスの減少

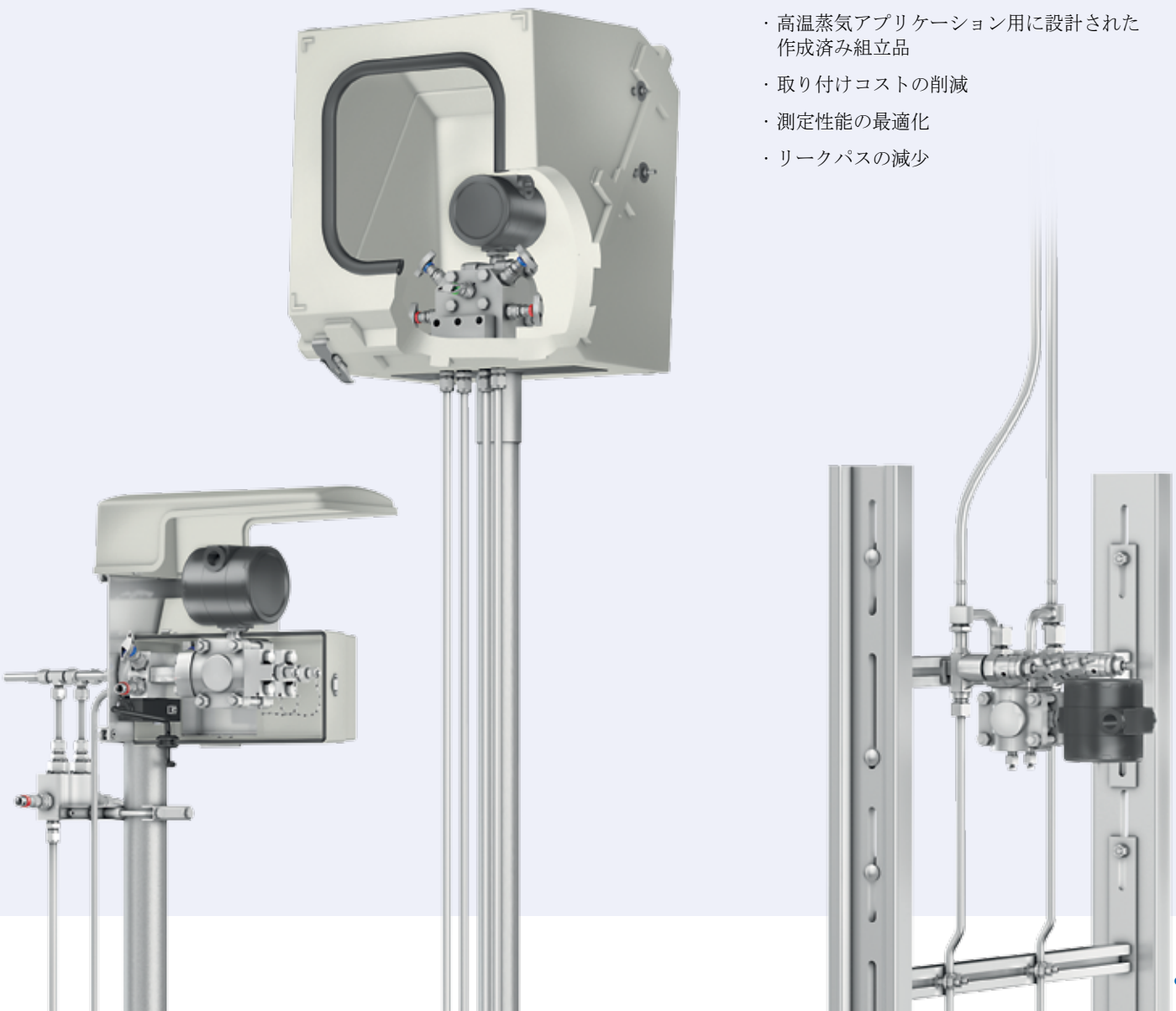



計装バルブとマニホールド
圧力、流量、レベルの各アプリケーション

AS-Schneider・クローズ・カップリングの利点

- ・インパルス配管の削減による性能の最適化
- ・安全性と性能の向上によるリークパスの減少
- ・取り付けコストを削減
- ・所有コストを削減
- ・メンテナンスとダウンタイムの削減
- ・正確で一貫した計測
- ・漏洩排出物のリスク削減



圧力計測アプリケーション用のバルブ

フランジ、溶接、またはネジ込み接続

- ・様々な設計のバルブを選択—ニードルバルブ、プラグバルブ、ならびにボールバルブ
- ・ゲージサイホン、ゲージプロテクター、フランジアダプター、その他必要となる全ての付属品の入手

バルブとマニホールド AS-SCHNEIDER・クローズ・カップリング

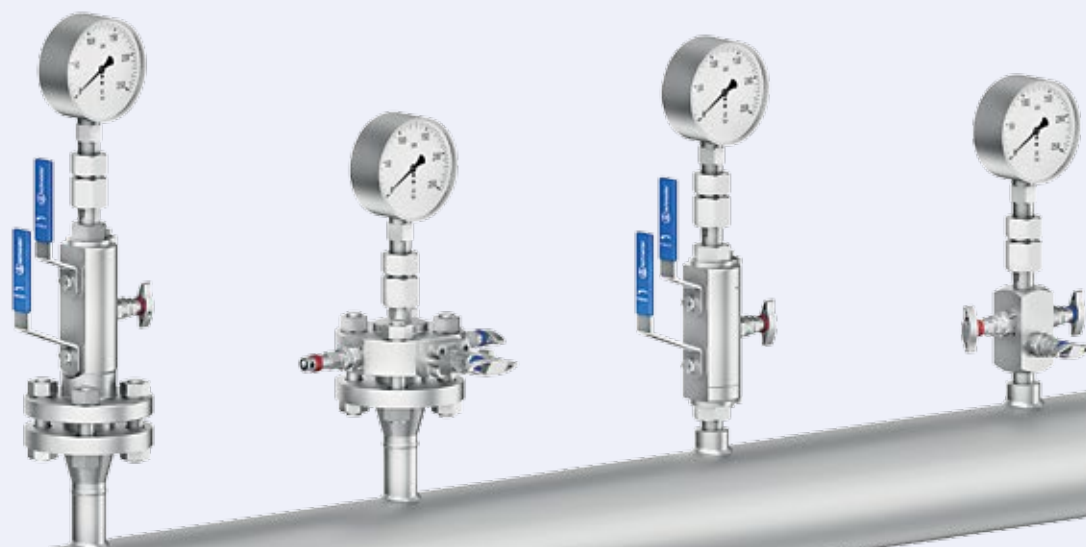

ダブルブロック・ブリードバルブのアプリケーション

ルートバルブ、モノフランジ、ならびにVariASブロック

- ・フランジ、ねじ式、または溶接によるプロセスコネクション
- ・フランジまたはねじ式の機器接続
- ・ボール弁、OS&Yボルトボンネットバルブ、またはニードルバルブによる一次隔離バルブ
- ・注入・サンプリングのアプリケーションも対応可能
- ・組立による重量と空間を節約
- ・コンパクトで効率的な組み合わせ





AS-Schneider ・ ダイレクト ・ マウント ・ システム

天然ガスアプリケーションの為のコンパクトな圧力と流量の接続

- ・ 固定コネクタ、絶縁体キット、マニホールド、ならびにアダプター等、全ての構成要素を入手
- ・ ソフトシートバルブとマニホールドはroddableのストレートバルブシート設計（3/8インチのボア）に完全に適合
- ・ バルブヘッドの革新的な設計は、長い耐久年数と滑らかで低トルクの操作を実現
- ・ ゲージラインエラーおよびスクエアルートエラーを減少、もしくは除外
- ・ 凍結の軽減

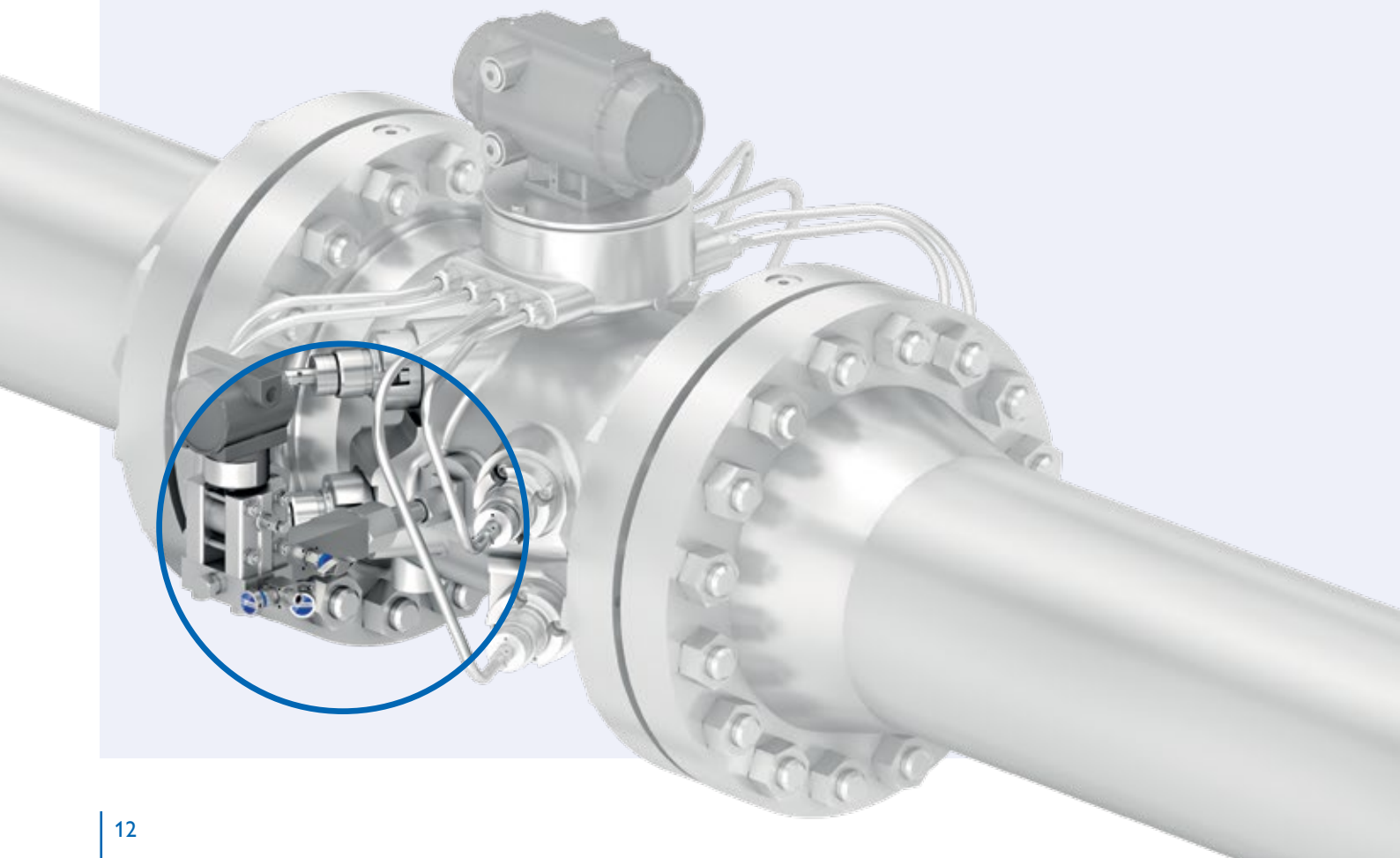

バルブとマニホールド

AS-SCHNEIDER・クローズ・カップリング

D シリーズ接続タイプ

圧力、流量、レベル測定 of 各アプリケーションについてボールバルブ、グローブバルブ、マニホールド、またフラッシュリングを組み合わせる直接取り付けシステム

- ・ 組み立てアセンブリにより現場作業を最小化
- ・ 取り付けと試験コストを削減
- ・ 多種のバリエーションに対応可能
- ・ ねじ接続とインパルス配管の削減
- ・ 全て溶接されたボールバルブと総合的な潜在的リーク・ポイントの減少が、漏洩排出物を削減
- ・ 多くのバルブとマニホールドは完全にroddable仕様のソフトシート
- ・ 、長いインパルス配管による結露や閉塞の除外によりシステムの信頼性を向上

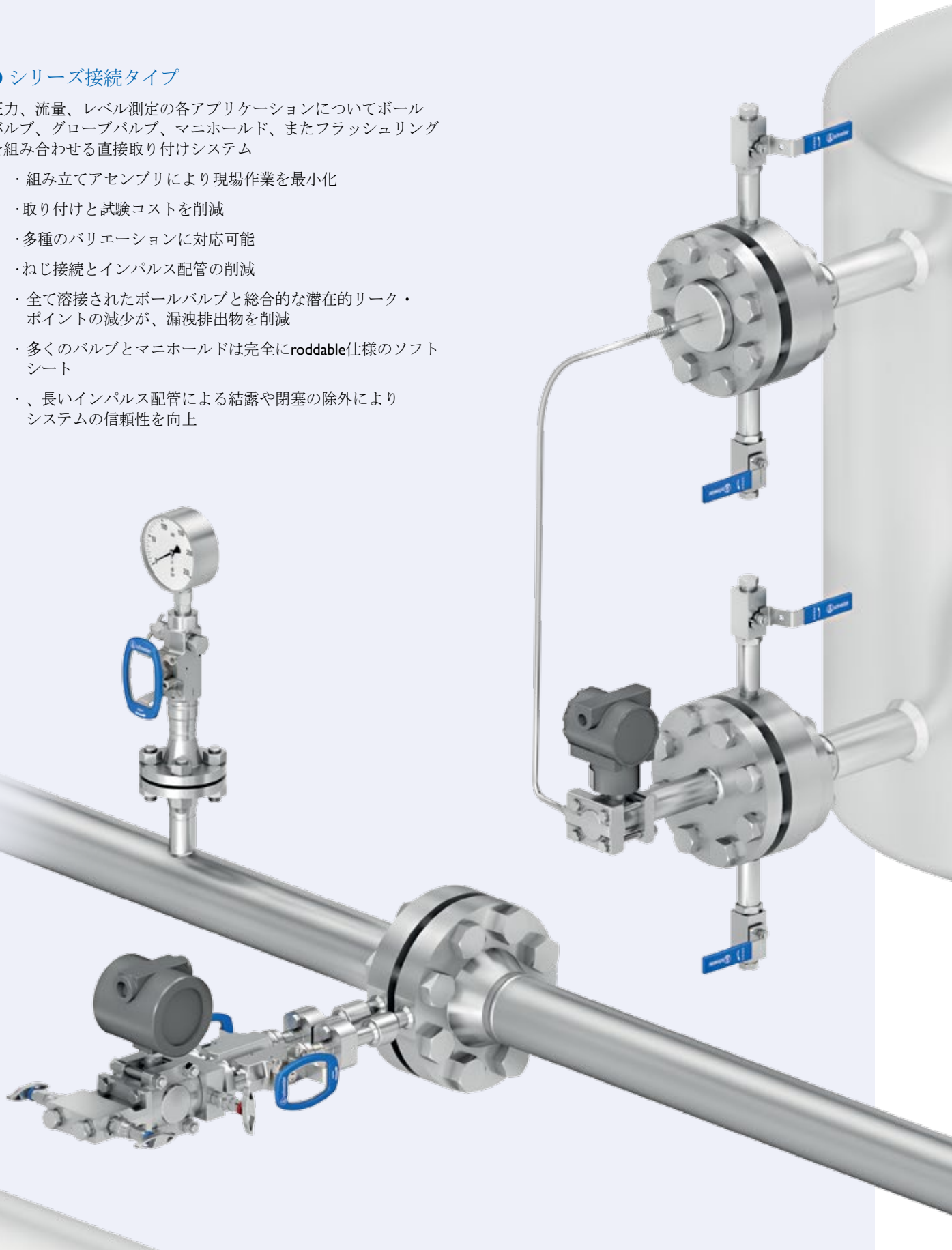

計装用バルブ そしてアクセサリ



ニードルタイプのグローブバルブ



ボールバルブ



ミニバルブとラプチャードィスクホルダー

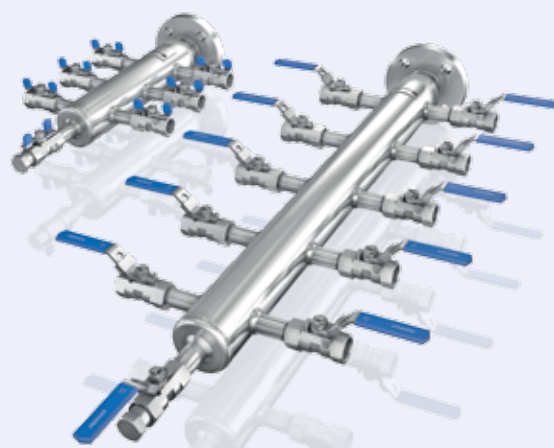

エアヘッダー



大口徑ディーゼル・エンジン用バルブ



取付用アクセサリ

ダブルブロック・アンド・ブリード パイプライン・ボールバルブ

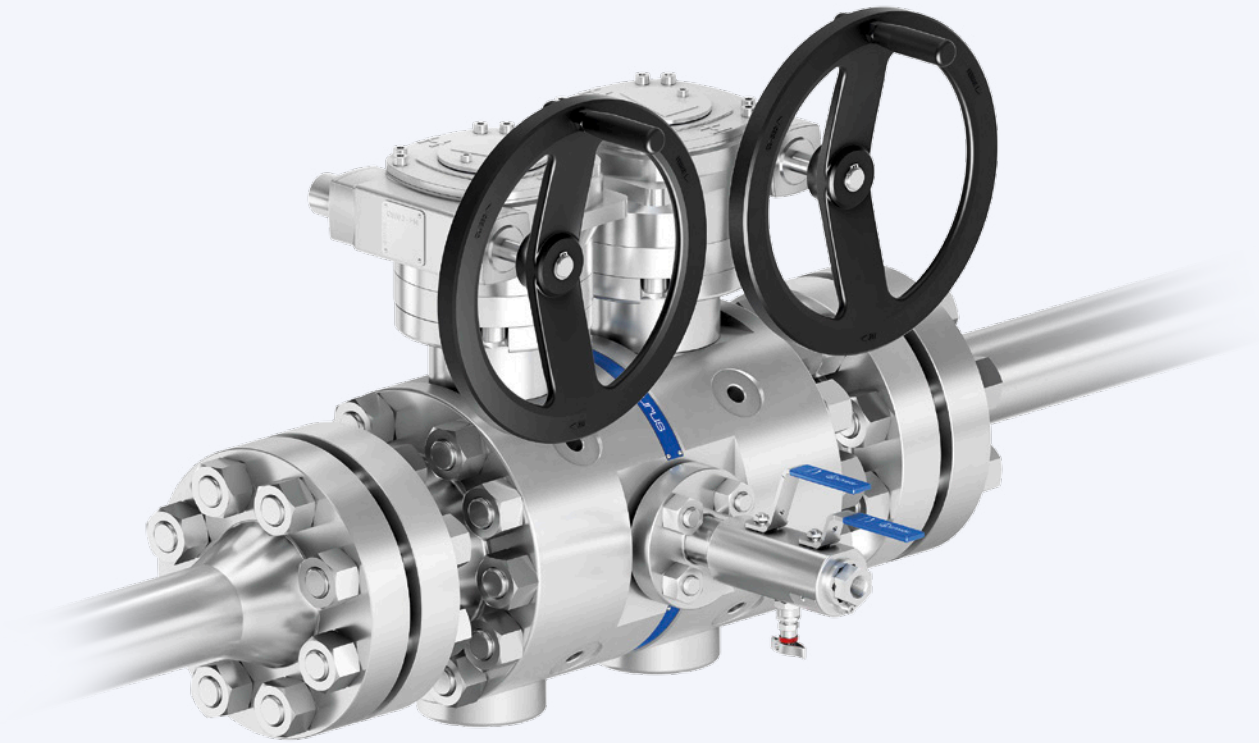

ダブルブロック・アンド・ブリード・パイプライン・ボールバルブ—Taurusシリーズ

フルボアまたはリデュースボア流動設計とトラニオン設計のボールバルブ

- ツーピース設計、スリーピース設計共に対応可能
- レバー操作、ギア操作・作動
- 重量、空間、コストの大幅な削減
- リークパスを減少し、漏洩排出物を抑える

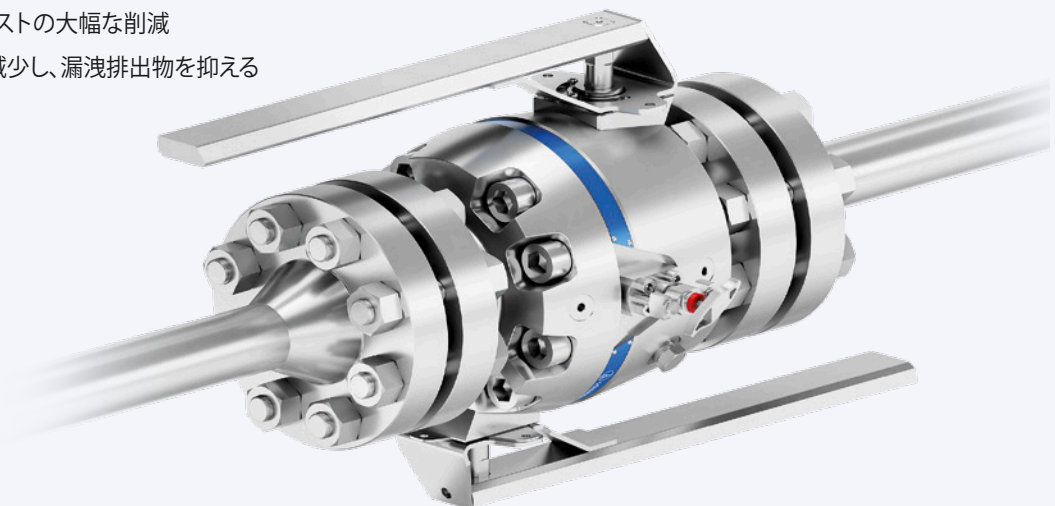

YOUR GLOBAL PARTNER

for Instrumentation and
Pipeline Valves



Visit us on:



ARMATURENFABRIK FRANZ SCHNEIDER GMBH + CO. KG

World Headquarters

Bahnhofplatz 12, 74226 Nordheim, Germany

Tel: +49 7133 101-0

www.as-schneider.com



ARMATURENFABRIK FRANZ SCHNEIDER SRL

Str. Basarabilor, Nr. 7, 100036 Ploiesti

Romania

Tel: +40 244 384 963

www.as-schneider.ro



AS-SCHNEIDER ASIA-PACIFIC PTE. LTD.

970 Toa Payoh North, #02-12/14/15, Singapore 318992,

Singapore

Tel: +65 62 51 39 00

www.as-schneider.sg



AS-SCHNEIDER AMERICA, INC.

17471 Village Green Dr, Houston, TX 77040

United States of America

Tel: +1 281 760 1025

www.as-schneider.com



AS-SCHNEIDER MIDDLE EAST FZE

P.O. Box 18749, Dubai

United Arab Emirates

Tel: +971 4 880 85 75

www.as-schneider.ae



AS-7701-JP | October 2016